

COMPUTHERM B300RF



COMPUTHERM B Series

Спестете и управлявайте Вашия дом през смартфон!

За продукта:

- Computherm B 300 е Wi-Fi програмируем термостатен контролер. Устройството представлява интернет свързан релееен модул със седмичен график, който може да бъде програмиран и впоследствие управляван през интернет свързан компютър или мобилно устройство.
- Computherm B 300 позволява бързата автоматизация на уреди, без значение от техните производител или модел.
- Технологиата, заложена в Computherm B 300, му позволява да се свърже с произволна безжична интернет мрежа, без допълнителни настройки.
- Computherm B 300 е комплексна система, с която не само включвате и изключвате Вашите дом, къща или вила.
- Computherm B 300 позволява на потребителите да разполагат с информация в реално време за всички свързани устройства, тяхната работа и моментен статус.

Computherm B 300 разполага с две разновидности: Computherm B 300, оборудван с жичен температурен сензор и Computherm B 300 RF, оборудван с безжичен температурен сензор.

Защо да изберем Computherm B 300:

- Спестява пари от електричество
- Оптимизира потреблението на всеки свързан уред
- Цялостна интегрирана система за управление
- Лесен и удобен софтуерен интерфейс
- Гъвкави режими на работа - термостат и on/off
- Работа с до четири безжични сензора за **Computherm B 300 RF** и четири жични за **Computherm B 300**

Къде е приложим Computherm B 300:

- Управление на електрически бойлери
- Управление на газови котли и котли на твърдо гориво
- Управление на соларни системи

- Управление на поливни системи
- Управление на външно и вътрешно осветление
- Управление на различни групи от електрически устройства **Computherm B 300** разполага с две разновидности: **Computherm B 300**, оборудван с жичен температурен сензор и **Computherm B 300 RF**, оборудван с безжичен температурен сензор.

Схема 1

| | |
|---|---|
| Температурен диапазон на измерване | -55°C — +125°C (0,1°C стъпка) |
| Температурен диапазон на задаване | -55°C — +100°C (0,1°C стъпка) |
| Температурна точност | ±0,5°C (от -10°C до +85°C) |
| Часовник | Интернет по NTP, точност до 100 ms |
| Програми | Режими: <ul style="list-style-type: none"> • изключен • ръчно зададена температура • работа по седмичен график |
| Долен и горен хистерезис (задаван от потребителя в граници) | 0°C — ±75°C (0,1°C стъпка) |
| Превключващ контакт | Макс. 230V~; 16A (4A индуктивен товар) |
| Централен захранващ блок | 100-240V~ 50/60Hz 35mA T45 |
| Централен блок - консумация | <5W |
| Централен блок - работна честота | Wi-Fi (b/g/n) 2,4GHz |
| Централен блок - размери | 90,2 x 53,3 x 56,5 мм (ДxШxВ) |
| Температурен сензор - волтаж* | 3V ₋₋₋ (2x1,5V ₋₋₋ type AA) алкални батерии (LR6) |
| Температурен сензор - работна честота* | 433 MHz |
| Температурен сензор - обхват* | Минимум 100 м празно пространство |
| Температурен сензор - размери* | 105 x 85 x 30 мм (ДxШxВ) |
| Работна температура | 0° — +45° C |
| Температура на съхранение | -20° C — +60° C |
| Работна влажност | 5% — 90% без кондензация |
| Околна температура при транспорт | от -20°C до +60°C |

| | |
|--|---|
| Влажност на въздуха при транспорт | от 5% до 90% без кондензация |
| Предпазител на главен блок | FF1 T 250mA 250V 35A |
| Предпазител на безжичен темп. сензор* | F1 IH 0,30A IT 0,60A U 30V I _{max} 10A 0,1s _{max} |
| Категория по пренапрежение | II |
| Тип на веригата | SELV |
| Топология на мрежата | безжична комуникация |
| Степен на защита, осигурявана от обвивката | IP20 - в позиция на монтаж |

* Отнася се за **Computherm B 300 RF** модификация

Инструкции за безопасност

Прочетете, преди да започнете да използвате устройството

При използване на настоящия продукт следва да се спазват посочените по-долу принципи за безопасност. Съблюдавайте всички предупреждения от ръководството за обслужване на устройството.

Общи принципи за безопасност

Единствено Вие сте отговорни за това как използвате устройството и за възникването на каквито и да било последици, вследствие на това. Използването на устройството подлежи на мерките за безопасност, определени за защита на потребителите и тяхната среда. Не натискайте устройството прекалено силно. Винаги работете с него и принадлежностите грижливо и ги съхранявайте на чисто място, без прах. Не ги излагайте на открит огън или в близост до запалени тютюневи изделия. Пазете устройството и принадлежностите му от падане, не ги подхвърляйте и не ги огъвайте. За почистването им не използвайте агресивни химикали, препарати или аерозоли. Не ги боядисвайте и не правете опити да препарати или аерозоли. Не ги боядисвайте и не правете опити да разглобявате устройството или принадлежностите му. Това може да извършва само квалифициран персонал. Устройството има работна температура от 0°C до +45°C и температура на съхранение от -20°C до +60°C . Що се отнася до отстраняването на електронни продукти като отпадък, спазват се изискванията на националното и регионалното законодателство. Това е устройство за вграждане в електрически табла или уреди и е предназначено да управлява битови уреди или съоръжения. Всяка неоторизирана реконструкция и/или модификация на продукта е недопустима, съобразно европейските директиви за безопасност и одобрение (CE). Устройството може да оперира при захранващо напрежение от 100-240V~/50/60 Hz. Поддръжка, настройки и поправка могат да бъдат осъществявани само от специалист/специализиран сервиз. Винаги използвайте оригинални резервни части за поправка на устройството. Използването на други резервни части може да доведе до значителни повреди или нараняване на оператора! Ако забележите някаква повреда, не използвайте устройството. Това устройство е предназначено за директно свързване към TN/IT променливо-токова захранваща мрежа 100-240V, 50/60Hz. Преди почистване на устройството, го изключете от източника на електрическо напрежение. Не използвайте течни препарати или аерозоли. Монтажът на устройството се извършва съгласно инструкциите на производителя при спазването на изискванията на HD 60364-4-41 и националното законодателство.

Внимание! Повредените захранващи кабели означават опасност за живота от електрически удар.

Не използвайте устройството с повредени кабели, захранващ кабел или мрежов щепсел. В случай на повреда на захранващия кабел възложете ремонта му само на квалифициран персонал!

Не оставяйте малки деца и деца без наблюдение с устройството!

Не позволявайте на деца да си играят с устройството. Децата не могат да преценят възможните опасности при боравене с електроуреди. Това устройство не е предназначено за използване от лица (включително деца) с ограничени физически, сетивни или умствени способности или без опит и / или познания, освен ако те бъдат контролирани от отговорно за тяхната безопасност лице или са получили от него инструкции как трябва да се използва устройството. Използвайте, настройвайте и съхранявайте продукта само на места, недостъпни за деца. Не оставяйте опаковъчните материали разхвърляни безразборно. Те могат да бъдат опасна играчка за децата Ви. Вашето устройство съдържа малки компоненти с остри ръбове, които биха могли да причинят нараняване, а при разединяване - риск от поглъщане или задушаване.

Електрическа безопасност

Това устройство може да се използва само при захранване от определен захранващ блок. Всеки друг начин може да е опасен и прекратява валидността на който и да било сертификат, издаден за това устройство. Използвайте правилен външен захранващ източник. Устройството следва да се захранва само от съответния тип захранващ източник, посочен на табелката с номинална електрическа мощност. Ако не сте сигурни за типа на захранващия източник, обърнете се към оторизирания доставчик на услуги или към местната електрическа компания. Бъдете особено внимателни.

Съхранявайте и използвайте устройството на сухо място, без достъп на вода или други течности, тъй като биха могли да причинят късо съединение.

Ограничения за използване в опасна среда

Не използвайте това устройство в бензиностанции, в складове за гориво, химически заводи или на места, в които протичат взривни работи, на места с потенциално взривоопасна среда, например на места за зареждане с гориво, в складове за гориво, в трюмовете на кораби, в химически заводи, в инсталации за превоз или съхранение на гориво или химикали и в зони, в които въздухът съдържа химикали или частици като зърно, прах или метални частици. Не забравяйте, че в такава среда искрите могат да причинят взрив или пожар, в резултат на които да се стигне до тежко увреждане на здравето или даже смърт.

В случай, че се намирате във взривоопасна среда, в която се намират възпламеняеми материали, устройството трябва да е изключено и неговият потребител следва да спазва всички инструкции и предупредителни табели. Възникналите в такива места искри могат да причинят пожар или експлозия, които да доведат до нараняване и дори до смърт на хора. Препоръчваме на потребителите да не използват устройството на места за зареждане с гориво, в сервизните работилници или бензиностанциите. Потребителите трябва да спазват ограниченията, отнасящи се до използването на високочестотни устройства в складове за гориво, химически заводи или на места, в които протичат взривни работи.

Повреди, изискващи ремонт

В описаните по-долу случаи изключете устройството от мрежата и потърсете за ремонт оторизиран сервизен техник или се обърнете към доставчика за специализиран ремонт: Продуктът е бил изложен на дъжд или влага, изпуснат, бил е ударен, повреден или е с видими следи от прегряване на устройството.

Въпреки че спазвате ръководството за обслужване, устройството не работи нормално. Не го излагайте на топлина. Не поставяйте устройството близо до източници на топлина, като например радиатори, топлинни акумулатори, печки или други съоръжения (включително усилватели), които излъчват топлина. Пазете го от въздействието на влага. Никога не използвайте продукта при дъжд, в близост до мивки, в друга влажна среда или в среда с висока влажност на въздуха. Ако устройството се намокри, не се опитвайте да го сушите във фурна или сушилня, защото опасността от повреда е реална!

Не използвайте устройството след рязка промяна на температурата. Ако пренасяте устройството между среди с големи температурни разлики и ниво на влажност, възможно е парата да кондензира по повърхността и вътре в устройството. За да избегнете повреждане на устройството, изчакайте, преди да започнете да го използвате, докато влагата се изпари.

Не вкарвайте чужди предмети в устройството!

ЕС-разпоредби и изхвърляне

Уредът изпълнява всички необходими стандарти за свободно движение на стоки в рамките на ЕС. Този продукт е електрическо устройство и трябва да се събира и изхвърля съгласно европейската директива, относно отпадъците от електрическо и електронно оборудване (ОЕЕО).

Този продукт е в съответствие с изискванията на директивата на Европейския парламент и Съвет № 2002/95/ЕС от 27 януари 2003 г. за ограничаване използването на някои опасни вещества, съдържащи се в електрическото и електронно оборудване (RoHS) и нейните актуализации.

Предпазване от изгаряния и пожар

Не използвайте устройството, ако температурата в помещението надвиши 40°C. Пазете леснозапалимите материали далеч от устройството.

Проверете дали около устройството има свободен достъп на въздух. **Computherm B 300** е Wi-Fi програмируем термостатен контролер, предвиден за работа с жичен или безжичен температурен сензор. Подходящ е за сградни и домашни инсталации, без необходимост от допълнително окабеляване. Температурният сензор комуникира директно с **Computherm B 300** като подава информация в реално време за отчетената температура в уреда или помещението, в което е инсталиран. Посредством получените данни, **Computherm B 300** управлява отоплителната и/или охладителна инсталация, като поддържа предварително

зададените от потребителя стойности. Иновативният дизайн и независимото захранване на безжичния сензор при **Computherm B 300 RF** позволяват лесната инсталация и експлоатация на устройството в различни професионални и домашни системи за отопление и охлаждане. В комплекта на **Computherm B 300** са включени централен блок за управление и жичен температурен сензор. **Computherm B 300 RF** разполага с централен блок за управление и безжичен температурен сензор, като двете устройства са сдвоени и готови за употреба. При инсталация на комплекта потребителят следва да монтира **Computherm B 300** спрямо ръководството за работа с продукта към желанието за управление уред.

Продуктът съответства на изискванията на EN 50491-3.

Computherm B 300 е предназначен да работи при следните условия на околната среда:

- за използване в помещения;
 - за надморска височина до 2000m;
 - за околна температура от 0°C до +45°C;
 - за максимална относителна влажност на въздуха 80%, за температури до 31°C, намаляваща линейно до 30% относителна влажност при температура 45°C;
 - за отклонение на захранващото напрежение до $\pm 10\%$ от обявения обхват на захранващи напрежения;
 - за използване в условията на категория по пренапрежение II;
- за околна среда със степен на замърсяване 2 (Pd2).

Внимание! Защитата срещу запалване и разпространение на огън се осигурява от крайното оборудване, в което ще бъде вграждано устройството.
Пазете средствата за дистанционно управление на устройството далеч от деца.

Моля, гледайте видеото, демонстриращо инсталацията и употребата на продукта на адрес: <https://bboilrf.com/>

Инструкции за инсталация

Стъпка 1:

1.1 Ако притежавате **Computherm B 300 RF**, всеки един комплект съдържа в себе си:

- 1 бр. централен блок за управление;
- 1 бр. безжичен температурен сензор;
- 1 бр. ръководство за работа и монтаж;

Разопакувайте устройството и извадете двата основни елемента от кутията (**Схема 1а**).



Схема 1а



1.2 Ако притежавате **Computherm B 300**, вашият комплект съдържа в себе си:

- 1 бр. централен блок за управление;
- 1 бр. жичен температурен сензор;
- 1 бр. ръководство за работа и монтаж;



Схема 16

Разопакувайте устройството и извадете двата основни елемента от кутията (Схема 16).

Преминете към свързване на вашия **Computherm B 300** към произволен електроуред.

Внимание! Изключете мрежовото напрежение, преди монтаж на **Computherm B 300**.

Препоръчваме монтажът да се извършва от квалифициран техник. Ако не разполагате с необходимите познания или квалификация, моля да се обърнете към оторизиран сервиз!

Внимание! Да не се модифицира или влияе по друг начин на вградените в електроуредата защиты!

Устройството може да се използва за управление на електроуреди, отоплителни инсталации или слаботокови системи, които позволяват прекъсване на входяща фаза или се управляват посредством нормално отворен/нормално затворен кръг.

Термостатът на **Computherm B 300** може лесно да се свърже към всеки газов/пелетен котел или друг отоплителен уред, който притежава двоен жилин съединител за стаен термостат. Свържете двете точки на свързване на уреда, който искате да управлявате за изводите **NO** и **COM**, т.е. за нормално отворените изводи на релето. Инсталацията на термостата е демонстрирана на **Схема 2а**. Устройството трябва да бъде инсталирано и свързано от квалифициран професионалист.



Схема 2а

Computherm B 300 RF може да се използва като стаен термостат, като за такъв монтаж температурният датчик следва да бъде разположен в помещението, в което трябва да бъде измервана температурата.

Computherm B 300 може да се използва за управление на бойлери и на Схема 2б е показано принципно свързване към електроуредата.

Жичният сензор се използва за измерване на температурата в уреда посредством поставянето му в предвидена за това пробка.

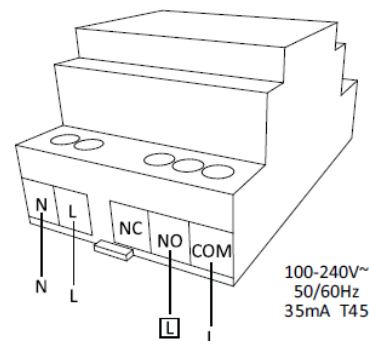

Схема 2б

Термостатът може да се използва и в охлаждащ режим. В този случай изходните изводи **NO** и **COM** са затворени над зададената температура. Моля, свържете се с производителя/дистрибутора на охлаждащото оборудване относно инсталацията. Охлаждащият режим може да бъде избран в секция „**Настройки**“ през уеб страницата или мобилното приложение след „**Вход**“ в системата.

1.3 Монтиране на централния блок за управление

Монтирайте захранващ кабел за централния блок на **Computherm B 300**, след това го свържете с източника на енергия (**Схема 3**).

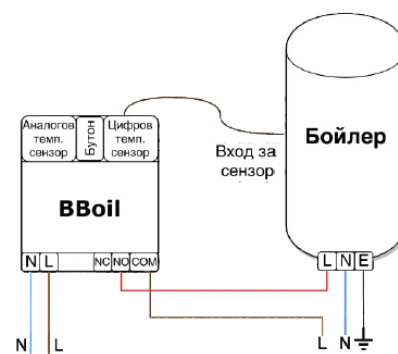

Схема 3

1.4 Възможности за монтаж

Computherm B 300 е продукт, конструиран за монтаж в зони с ограничен

достъп и е задължително да се монтира в електрически табла, посредством Еврощина (**Схема 4**).



Схема 4

1.5 Задължително при монтаж се спазват следните изисквания:

- Монтажът и свързването на устройството е задължително да бъдат извършени в съответствие с националното законодателство за електрически инсталации.
- Всички дейности по монтажа, демонтажа, обслужването и ремонта на устройството се извършват само, когато то е сигурно разединено от захранващата мрежа (както самият контролер, така и веригата, която той управлява чрез релейния изход)
- Устройството е предназначено за монтаж само на места с ограничен достъп с помощта на инструмент или ключ и са достъпни само за сервизния персонал или потребител, който е преминал предварителен инструктаж.
- Задължително е опроводяването да се извърши с проводници с двойна изолация.
- Към електрическата инсталация задължително се инсталират автоматични прекъсвачи 25Аmax 250V, които да осигурят защитата срещу къси съединения и претоварване.
- Към електрическата инсталация при монтажа на устройството трябва да бъде осигурено средство за разединяване и да осигури нужната безопасност за целите на обслужването.
- Всички свързвания към изходите на релето в устройството трябва да се извършват с проводници с повишена топлоустойчивост на изолацията не по-ниска от такава на проводници с изолация от PVC T 105°C.
- Монтажът на устройството се извършва съгласно инструкциите на производителя при спазването на изискванията на HD 60364-4-41 и националното законодателство.
- Забранява се монтирането на контролера по начин, при който клемите му са разположени на по-малко от 5 mm от метални части и повърхности на съоръжението.
- Устройството се монтира само и единствено в обвивка, осигуряваща необходимия клас на защита на крайния продукт и се забранява монтирането му върху достъпни повърхности или в обвивки, позволяващи достъпа до устройството без употреба на инструмент.
- Монтажът на устройството да бъде извършен по такъв начин, че да не е възможно случайното задействане на ресет бутона.

Стъпка 2: Свързване и употреба на температурен сензор. *Ако притежавате **Computherm B 300** преминете към точка 2.2*

2.1 Ако притежавате **Computherm B 300 RF**, развийте четирите винта на безжичния температурен сензор и отделете капака от дъното. След това поставете 2xAA алкални батерии (тип **LR6**) в държача за батерии (**Схема 5**).

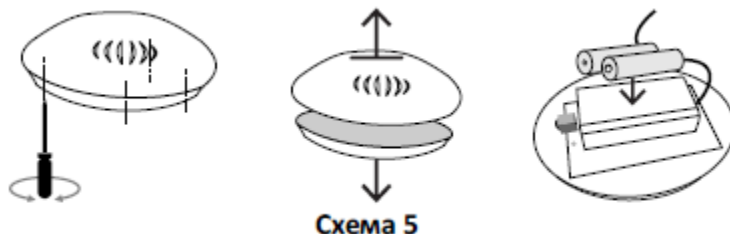

Главният блок и температурният сензор са фабрично сдвоени. Процедурата по сдвояване се изпълнява при смяна или добавяне на допълнителен температурен сензор. Ако не изпълнявате някое от двете действия, затворете кутията на температурния сензор, завийте обратно четирите винта и преминете към **Стъпка 3**.

Сдвояване на **Computherm B 300 RF** централен блок с безжичен температурен сензор

- Инсталирайте главния блок на **Computherm B 300 RF**, както е указано в **Секция 1.3**.
- Влезте в режим **“Настройки”** на централния блок на **Computherm B 300 RF** чрез натискане и задържане на бутона за три секунди. В режим **“Настройки”** светодиода започва да мига учестено (**Схема 6**).

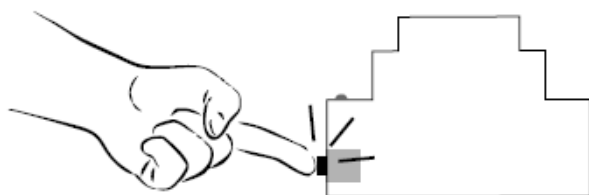

- Натиснете еднократно бутона на температурния сензор (**Схема 7**). По този начин температурният сензор ще премине в режим **“Настройки”** за 30 секунди, по време на които светодиода му ще мига на всяка секунда.

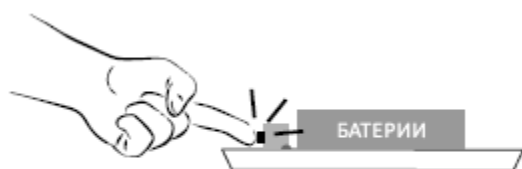

- Когато и двете устройства са в режим **“Настройки”**, натиснете еднократно бутона на главния блок за изпращане конфигурацията към безжичния сензор. Приемането на настройките от безжичния сензор се индикира с учестено мигане на светодиода.
- Поставете капаче на безжичния сензор и завийте четирите винта.
- След успешното сдвояване на двата елемента те започват да работят нормално.
- Ако двата елемента не се сдвоят по време на 30-те секунди, в които температурният сензор е в режим **“Настройки”**, тогава температурният сензор продължава да работи с предишно
- зададените настройки.

2.2 Ако притежавате **Computherm B 300**, разполагате с жичен температурен сензор.

За да свържете жичния сензор към устройството, моля свалете пластмасовото капаче от страната на бутона. Вкарайте буксата на температурния сензор в конектора на устройството и след това

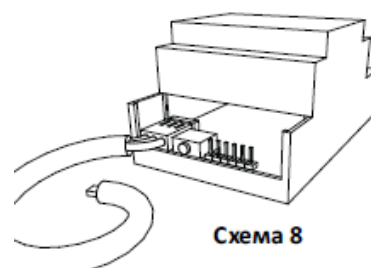

отново поставете капачето. (Схема 8)

Стъпка 3: Първоначална настройка и свързване към произволна Wi-Fi мрежа.

За да работи устройството в реално време, то трябва да бъде свързано към интернет мрежа. След приключване на монтажа, подайте захранващо напрежение към уреда и **Computherm B 300**. Изчакайте 10 секунди, натиснете и задръжте бутона за три секунди и следете светлинната индикация на устройството.

Внимание! В режим **Access Point** и **ProSmartConfig**, при натискане на бутона за три секунди, устройството ще се нулира с фабрични настройки!

3.1 Режим **ProSmartConfig**

Синият светодиода на централния блок започва да мига за кратко на много чести интервали. Това е индикация, че устройството е в режим **ProSmartConfig**. Свържете мобилното си устройство към Wi-Fi мрежата, в която **Computherm B 300** ще работи.

Стартирайте **proSmart** мобилното приложение на Вашия смартфон или таблет. Ако все още нямате мобилното приложение, можете да го изтеглите от **Google Play store**, **Apple store** или **Windows Phone Store**.



Влезте във Вашия профил. Ако това е първото Ви **Computherm B 300** устройство и нямате регистрация, направете я сега, като заредите страницата на **proSmart**:

<https://bboilrf.com/> или чрез инсталираното мобилно приложение.

Натиснете бутон за добавяне на ново устройство, обозначен със знак "+", който е разположен в горната част на екрана.

Натиснете бутон "**PROSMART СВЪРЗВАНЕ**" (Схема 9), въведете парола на селектираната Wi-Fi мрежа и натиснете бутон "**Търси**" (Схема 10).



Схема 9



Схема 10

Наблюдавайте синия светодиод на устройството и когато изгасне, а след това светне за постоянно, **Computherm B 300** е готов за работа.

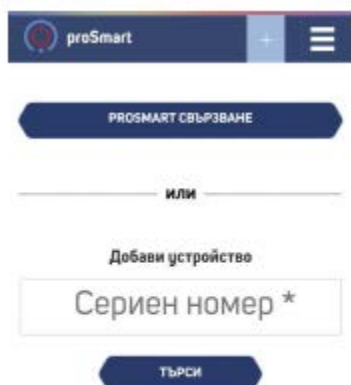
Погледнете екрана на мобилното устройство. Приложението Ви е в готовност за управление на **Computherm B 300**.

Ако сте използвали режим **ProSmart Config**, преминете на **Стъпка 4**.

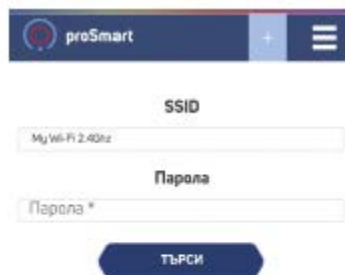
3.2 Режим AP (Access Point)

За да преминете в режим **AP**, натиснете бързо два пъти бутона на устройството.

Премигване на синия светодиод през една секунда е знак, че Wi-Fi модулът на устройството е в режим **AP** и може да се свържете с него от Вашия компютър или мобилно устройство.

Схема 11

3.2.1 Стартирайте търсене на безжични мрежи, посредством вашия мобилен телефон или лаптоп, и се свържете към AP (безжичната мрежа) на VBoil. Всяко устройство създава мрежа със собствено име, започващо с VBoil_xxx и комбинация от цифри и букви, например VBoil_254, и не изисква въвеждане на парола за достъп.



Схема 11

3.2.2 При установяване на връзка, автоматично във Вашия браузър ще се отвори нова страница за избор на безжична мрежа, към която трябва да свържете устройството (**Схема 11**).

Ако браузърът Ви не се отвори автоматично, моля стартирайте го ръчно, тъй като автоматичното зареждане е потребителска настройка, която може да е изключена.

3.2.3 Ако вашият мобилен телефон, таблет или лаптоп не зареди страницата за настройка, посочена на **Схема 11** автоматично, може да го направите ръчно. Стартирайте браузъра и въведете следния адрес:

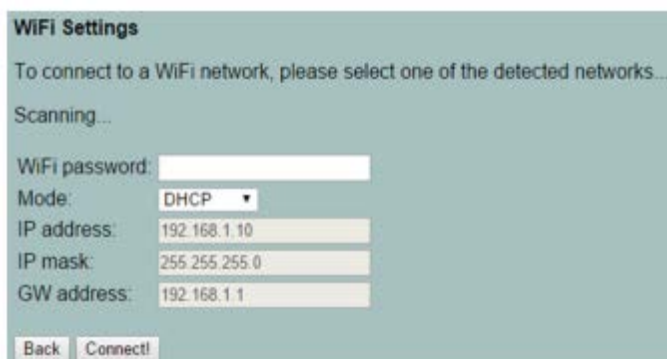
192.168.10.1

3.2.4 Посочете желана от Вас Wi-Fi мрежа, въведете парола за достъп и натиснете бутон "**Connect**" (**Схема 12**).

3.2.5 До 20 секунди **Computherm B 300** ще премине в режим на работа и

светлинната индикация на централния блок ще свети постоянно с кратко премигване за една секунда.

Поздравления! Успешно свързахте своето устройство и вече можете да го добавите в профила си в prosmartsystem.com, за да го управлявате и наблюдавате.



Схема 12

3.3 Работен режим - Синият светодиод свети постоянно и през две секунди изгасва, което е индикация за работен режим на централния блок на **Computherm B 300**.

При задържане на бутона за три секунди, **Computherm B 300** ще премине в състояние за настройки в режим **ProSmart Config**.

Стъпка 4: Създаване на потребителски профил

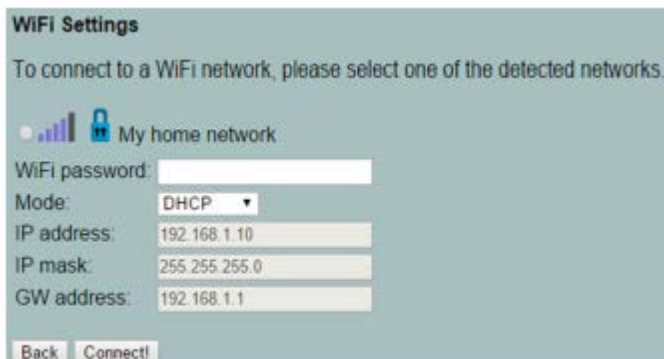
4.1 Веднъж свързан към интернет, **Computherm B 300** става невидим за останалите устройства в мрежата. Единственият начин за връзка с **Computherm B 300** е посредством потребителски профил, асоцииран с конкретното устройство. Ако нямате създаден такъв профил, може да го направите като заредите страницата на **proSmart**: <https://bboilrf.com/> или изтеглите и инсталирате приложение **proSmart** на вашето мобилно устройство:



4.2 Ако решите да ползвате браузър, отворете <https://bboilrf.com/> през компютър или мобилно устройство и натиснете бутон “Вход” в горния десен ъгъл (Схема 13).



Схема 13



4.3 Ако влизате за пръв път, можете да се регистрирате или да влезете с Вашите Facebook или Google + акаунти единствено чрез натискане на съответния бутон (Схема 14).

Схема 14

4.4 Регистрация на нов потребител. Попълнете полетата от регистрационната форма и натиснете бутон “Регистрация”. Вече сте регистрирани и можете да влезете в приложението (Схема 15).



Схема 15

Стъпка 5: Добавяне на устройство

Ако сте използвали режим **ProSmart Config** от стъпка 3, преминете на 5.3

5.1 Начален екран—след успешен вход с Потребителско име и Парола, на началния екран във Вашия профил можете да добавите притежаваното от Вас устройство. Добавете серийния номер на Вашето устройство **Computherm B 300**, което по-рано свързахте към безжичната мрежа (Схема 16).



Схема 16

5.2 Натиснете бутон “Търси” и след намиране на устройството, приложението ще ви пренасочи към основен екран за управление (Схема 17).

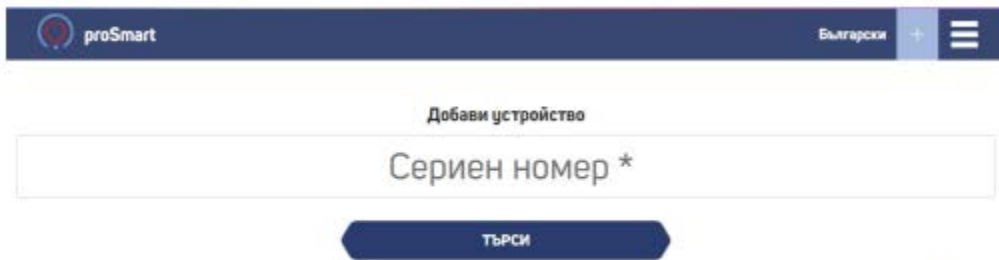

Схема 17

За да въведете име на Вашето устройство, часова зона и локация, натиснете бутон в горния десен ъгъл и попълнете полетата (Схема 18). От този прозорец можете да изтриете устройството от Вашия профил, чрез натискане на бутона за изтриване, разположен в долния десен ъгъл.



Схема 18

5.3 Вече можете да настройвате и контролирате Вашия уред. С надпис “Сегга” се отбелязва отчетената в момента температурна стойност от устройството. Вдясно е разположен слайдър за задаване на желаната за достигане температура. В горния ляв ъгъл са разположени три бутона (Схема 19).

Стъпка 6: Работа с основен екран

6.1 В основната страница са разположени бутоните за режимите на работа:

- **Изключен** - устройството не работи
- **Ръчен** - устройството е включено и работи до достигане на посочената в десния слайдър температура
- **График** - устройството изпълнява заложения график



Схема 19

Под бутоните с режим на работа е разположена графика с температурните промени, регистрирани от устройството. При насочване(с мишка), върху кривата се визуализира детайлна информация за избраната точка.

При избор на “**Турбо режим**” уредът се включва до достигане на желаната температура и остава включен според зададеното от потребителя време. След изтичане на зададеното време, **Computherm В 300** се връща автоматично към предходния режим на работа (**Схема 20**).

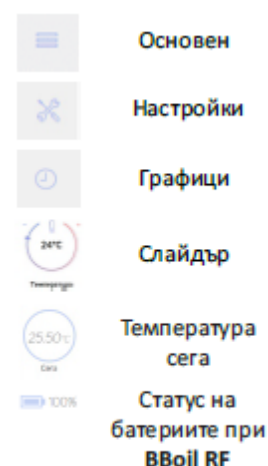

Схема 20

6.2 Обща схема на екран “Настройки”

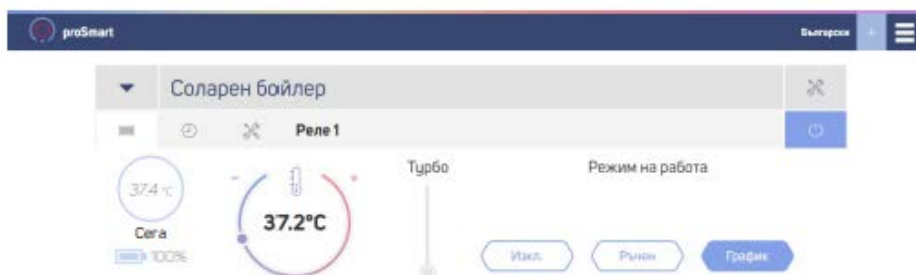

Схема 21

В “**Настройки**” са разположени два слайдъра за посочване на долен и горен хистерезис. Тяхната цел е поддържане на зададената температура с максимално пестене на енергия и увеличаване живота на уреда. Можете самостоятелно да настроите диапазона на стойностите на горния и долния хистерезис и температурата. Диапазонът се определя от функционалността на управлявания уред. (**Схема 22**)

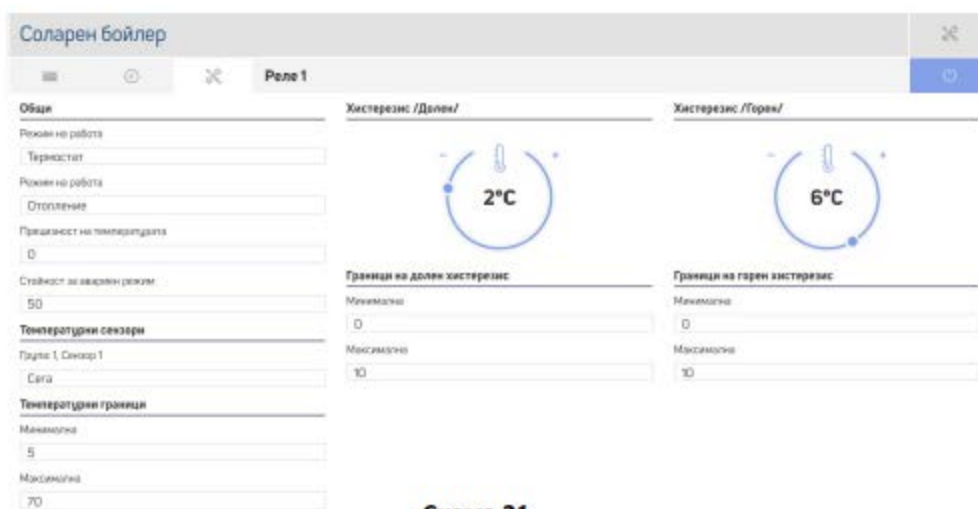

Схема 22

От меню “**Общи**” са разположени режимите на работа на релето:

- **Термостат** - Режим по подразбиране с активна термостатната функция. **Computherm В 300** отчита температура и управлява свързания уред.
- **ON / OFF** - Режим без отчитане на температура и с изключена термостатна функция. Свързаният уред се включва и изключва ръчно или чрез график.
- **Гараж** - Режим без отчитане на температура и с изключена термостатна функция. Към свързания уред се подава кратък импулс. Дължината на импулса се определя посредством настройка.

Внимание! Ако не разполагате с необходимите познания или квалификация, не променяйте тази настройка.

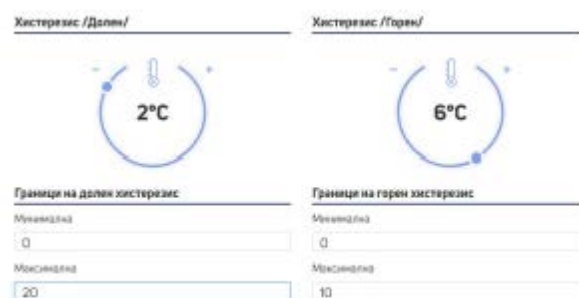
Можете да изберете “Режим на работа” - “Отопление” или “Охлаждане”, в зависимост от желаните ефект на работа и управлявания уред.

С “Прецизност на температура” се определя визуализацията на градусите - “0” или “0.0”. В полето „Стойност за аварийен режим“ се задава желана температура, която уредът да поддържа при ръчно включване на **Computherm В 300** през хардуерния бутон (виж **Схема 6**). Този метод на включване/изключване се използва при липса на интернет връзка или устройство за достъп до системата. В полето “Сензор 1” се задава име на температурния сензор. В полетата “Минимална” и “Максимална” се определят границите на температурния слайдър от основния екран за желана температура. (**Схема 23**)

6.3 В екран **График** е разположена форма за въвеждане на седмичен график за автономно управление на свързания към **Computherm В 300** уред. На **Схема 24а** е показан празен график през браузър на лаптоп, а на **Схема 24б** през смартфон.

| | |
|-----------------------------|-----------|
| Общи | |
| Режим на работа | Термостат |
| Режим на работа | Отопление |
| Прецизност на температурата | 0 |
| Стойност за аварийен режим | 50 |
| Температурни сензори | |
| Група: 1, Сензор 1 | Сега |
| Температурни граници | |
| Минимална | 5 |
| Максимална | 70 |

Схема 23



Схема 24а



Схема 24б

6.3.1 Натиснете върху оста на желан от Вас ден от седмицата. На отворилия се прозорец са разположени бутони за разделяне на посочения период, в случая се разделя денят на две и от on/off бутон се избира режим “включено” или “изключено” на избрания период. При включване на избрания период, се активира слайдър за посочване на желаната температура за този период.

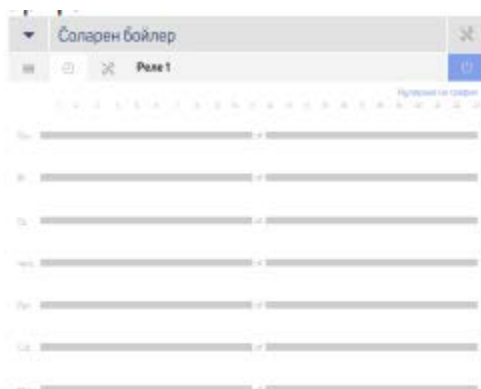

Схема 25

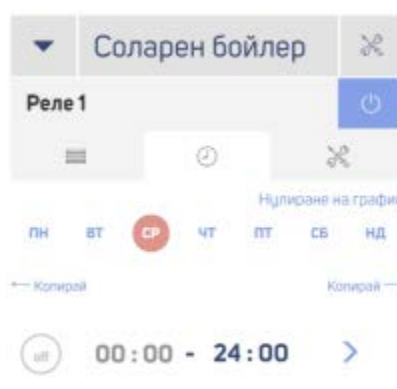
За да добавите период и да се върнете към формата за създаване на график, натиснете бутон “Добави период”. (**Схема 25**)

6.4 Така би изглеждал един примерен седмичен график на браузър на лаптоп (**Схема 26а**) и на смартфон (**Схема 26б**).



Схема 26а



Схема 26б

Важно! Препоръчваме винаги да актуализирате до последна версия използвания от Вас браузър. Използването на стари версии на браузърите може да е причина за неправилно функциониране на потребителския интерфейс.

Стъпка 7: Свързване на допълнителни температурни сензори. Ако притежавате **Computherm В 300**, преминете към **Стъпка 8**

7.1 **Computherm В 300 RF** може да работи с общо четири безжични температурни сензора едновременно. За да добавите един или повече безжични сензори, развийте четирите винта на температурния сензор и отделете капака от дъното (**Схема 5**). До държача на батериите са разположени две ключета с възможни позиции **on/off**. Поставете ключетата в позицията, посочена на **Схема 27**, в зависимост кой поред сензор свързвате. За да сдвоите безжичния температурен сензор с централния блок за управление, следвайте описаните в **точка 2.1** стъпки.

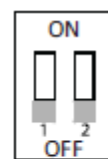
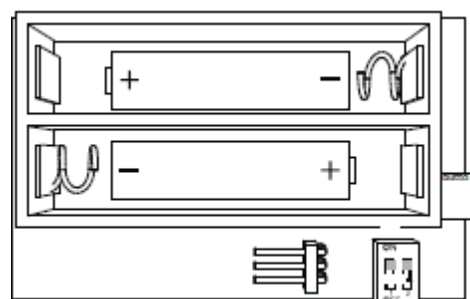

Първо устройство

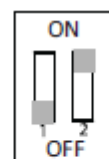

Второ устройство

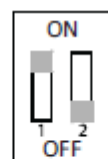

Трето устройство

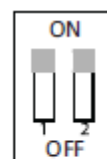

Четвърто устройство

Схема 27

7.2 Жичен температурен сензор - Към всеки безжичен температурен сензор може да се постави жичен сензор тип "сонда". За да добавите жичен сензор, развийте четирите винта на температурния сензор и отделете капака от дъното (**Схема 5**). До държача на батериите е разположен конектор, към който трябва да свържете буксата на жичния сензор (**Схема 28**).



Схема 28

Стъпка 8: Обслужване на **Computherm В 300**

8.1 **Computherm В 300** се почиства с помощта на суха или навлажнена с вода кърпа. Изрично се забранява използването на агресивни или абразивни почистващи препарати.

8.2 На всеки шест месеца е задължително да бъде проверявано състоянието на клемите, клемните свързвания и надеждността на свързване на външните проводници и ако се налага, се затягат допълнително.

Внимание! При спиране на интернет връзката, **Computherm В 300** продължава да работи по зададения му режим. С натискане на хардуерния бутон на устройството, то се изключва или включва в "Ръчен" режим в зависимост от моментното си състояние. В този случай, след възстановяване на интернет връзката, **Computherm В 300** ще изпълнява режимът, който му е зададен с хардуерния бутон.

Wi-Fi програмируемият термостат **Computherm B 300** отговаря на всички от следните стандарти и нормативни документи: EU EMC 2014/30/EU, LVD 2014/35/EU, RED 2014/53/EU, WEEE 2012/19/EU and the RoHS 2011/65/EU.

БДС EN 55022:2010 (CISPR 22:2008); БДС EN 55024:2010 (CISPR 24:2010);

БДС EN 55016-2-3:2010+A1:2010 (CISPR 16-2-3:2010+A1:2010);

БДС EN 61000-4-3:2006+A1:2008+A2:2010 (IEC 61000-4-3:2006+A1:2007

+A2:2010); БДС EN 61000-3-2:2014 (IEC 61000-3-2:2014); БДС EN 61000-3-3:2013 (IEC 61000-3-3:2013); БДС EN 61000-4-2:2009 (IEC 61000-4-2:2008);

БДС EN 61000-4-4:2012 (IEC 61000-4-4:2012); БДС EN 61000-4-5:2014 (IEC 61000-4-5:2014); БДС EN 61000-4-6:2014 (IEC 61000-4-6:2013); БДС EN 61000-4-11:2006 (IEC 61000-4-11:2004); БДС EN 60730-1:2012;

БДС EN 60730-2-9:2010; БДС EN 60950-1:2006+A11:2009+A1:2010+A12:2011+A2:2013 (IEC60950-1:2005+A1:2009+A2:2013); EN 60730-1:2011 (БДС EN 60730-1:2012), EN 60730-2-9:2010 (БДС EN 60730-2-9:2010); EN 50491-1:2014 (БДС EN 50491-1:2014); EN 50491-3:2009 (БДС EN 50491-3:2009)



Гаранционни условия

Настоящият продукт е с 24 месеца пълна гаранция, която започва да тече от датата на първото му активиране. Серийният номер на настоящото **Computherm B 300** устройство е уникален и е необходимо да се представи при завеждане на гаранционен проблем. Гаранция няма да бъде признавана при наличие на някое от следните събития:

- Изгубена или фалшифицирана гаранционна карта;
- Повреди, причинени от неправилен монтаж и експлоатация;
- Опит за ремонт от неоторизиран сервиз;
- Химическо, електрическо или друго въздействие върху продукта, което не е свързано с нормалната му експлоатация;
- Нарушена физическа цялост на изделието.

Всички гаранционни претенции следва да бъдат отправени към търговския обект, от който е закупено устройството или директно към производителя Про Сمارт ООД.

Адрес на гаранционен сервиз: София, ул. "Маестро Кънев" 78

Тел: (+359) 894 704 379

Гаранционна карта

Дата на продажба:

.....

№ на фактура:

печат и подпис на

продавача /монтажника/

Заводски номер на уреда:

Дистрибутор: ТОПЛОМАКС ООД 1324 София жк. Люлин бл. 133 партер

Тел: 02/8279087 www.toplomax.com

info@toplomax.com