



**KATALOG
CZĘŚCI ZAMIENNYCH**
GAZOWEGO PRZEPLYWOWEGO OGRZEWACZA WODY

КАТАЛОГ ЗАПАСНЫХ ЧАСТЕЙ
ГАЗОВЫХ ПРОТОЧНЫХ ВОДОНАГРЕВАТЕЛЕЙ

SPARE PARTS CATALOGUE
INSTANTANEOUS GAS WATER HEATERS

ERSATZTEILKATALOG
GAS-WASSERHEIZER

ТУР- ТИПА- TYPE – ТУР

GT-19-03

GT-24-03

W PRODUKCJI OD
IN THE PRODUCTION FROM
ПРОИЗВОДИМЫЕ ОТ
WÄHREND DER HERSTELLUNG BIS SEIT

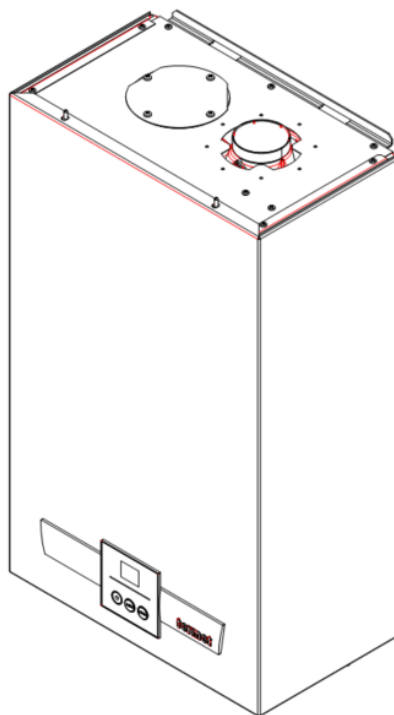

termet s.a.

ul. Długa 13, 58-160 Świebodzice
tel. (74) 856-06-01, fax. (74) 854-05-42

<http://www.termet.com.pl>
e-mail: admin@termet.com.pl
market@termet.com.pl
termet@termet.com.pl

WPROWADZENIE

Katalog części zamiennych gazowych przepływowych ogrzewaczy wody przeznaczony jest głównie dla sprzedawców i punktów usługowych zajmujących się zamawianiem i rozprowadzaniem części, naprawą i konserwacją ogrzewaczy w okresie gwarancyjnym i pogwarancyjnym.

Katalog zawiera rysunek zestawieniowy ogrzewaczy wody na którym pokazane są jego części i zespoły ich położenie i sposób zamocowania w wyrobie.

Każda część na rysunku oznaczona jest numerem (pozycją), pod którym w odpowiedniej tabeli podawane są: nazwa, nr rysunku oraz opis miejsca zamontowania.

Te części, których nie można było pokazać na rysunku występują w tabelach pod odpowiednią liczbą porządkową.

Przy zamawianiu określonych części należy powołać się na niniejszy katalog podając pełną nazwę części lub zespołu oraz nr rysunku.

Wytwórca ma prawo dokonywania zmian w budowie ogrzewacza, bez wprowadzania ich do katalogu, o ile zmiany te nie wpływają na cechy użytkowe i techniczne wyrobu - dlatego też przed przystąpieniem do naprawy urządzenia i wymiany części należy określić datę produkcji ogrzewacza.

INTRODUCTION

Spare parts catalogue is dedicated mainly for salesmen and servicing stations that deal with ordering and selling spare parts for gas water heater as well as repairing and making all maintenance operations of boilers during guarantee period and after it.

Spare parts catalogue includes the assembly drawing of the gas water heater where its components, assemblies and their localisation and way of its fastening in the product are presented on.

Every spare part on the drawing has its own number (item), which is stated in a proper table with a name of a part, its drawing number and a description of the a place where a component is installed in.

The parts that could not be presented on the drawing are listed in tables below the proper ordinal number.

To order a part it is necessary to refer to this Spare Parts Catalogue and give a full name of a spare part or its drawing number.

The Manufacturer reserves the right to make modifications in heater's design without introducing them in the catalogue, if they have no influence on technical and functional features of the product. Due to above, before you proceed with repairing the heater and replacing its parts it is necessary to find out its date of production.

ВВЕДЕНИЕ

Каталог запасных частей газовых проточных водонагревателей предназначен прежде всего для продавцов и фирм занимающихся сервисом, ремонтом, консервацией в течении гарантийного и после гарантийного срока.

В каталоге находится сборочный чертёж который указывает узлы и элементы водонагревателей, их расположение и метод крепления.

Каждая часть на сборочном чертеже обозначена номером (позиция) под которым в соответствующей таблице находится: наименование, номер чертежа, описание места установления и вид.

Части которых не возможно указать на сборочным чертеже находятся в таблице под соответствующим порядковым номером.

При заказе определённых части надо создаться на настоящий каталог подавая полное наименование части или узла а также номер чертежа.

Производитель составляет за собой право введения изменений в конструкции нагревателя без введения их в каталог запасных частей не ухудшающих технических и эксплуатационных свойств изделия - потому перед приступлением к ремонту и обмену части надо определить год производства нагревателя.

EINWEISUNG

Der Ersatzteilkatalog für das Durchlaufwasserhitzer ist hauptsächlich für Verkäufer und Kundendienst bestimmt, die sich mit Bestellen und Verteilen des Teiles, mit Reparatur und Konservierung des Kessels beschäftigen.

Das Verzeichnis enthält die Zusammenstellungszeichnung des Wasserhitzers auf welchem sind die Teile, Baugruppen, deren Platzierung und die Art des Befestigung in der Gerät, gezeigt.

Jedes Teil ist auf der Zeichnung mit eine Nummer bezeichnet (Position), unter deren, in der angemessenen Tabelle, werden die Details mit der Benennung, Zeich.-Nr. und Platzierung, zu finden.

Teile, die auf der Zeichnung zu zeigen nicht möglich waren, treten in den Tabellen unter angemessene Ordnungszahl auf.

Bei Bestellung bestimmter Details sollte die Benennung oder Bezeichnung der Teile und die Zeichnungsnummer genannt werden.

Der Hersteller hat das Recht einige der Änderungen in dem Bau des Heizgerätes, ohne das in der Katalog Einführen, - insofern diese Änderungen nicht auf die Nutz- und Technische Eigenschaften der Erzeugung beeinflussen, vorzunehmen. Darum auch, vor Beginn der Reparatur und Austausch des Teiles, sollte das Herstellungsdatum der Erzeugung festgestellt werden.

PL OGRZEWACZ
 EN GAS WATER HEATER
 DE GASWASSERHEIZER
 RU ВОДОНАГРЕВАТЕЛЬ
 IT SCALDABAGNO

GT-19-03 AQUA COMFORT ECO

Rysunek/ Drawing/ Zeichnung/ Рисунок/ Figura/

A

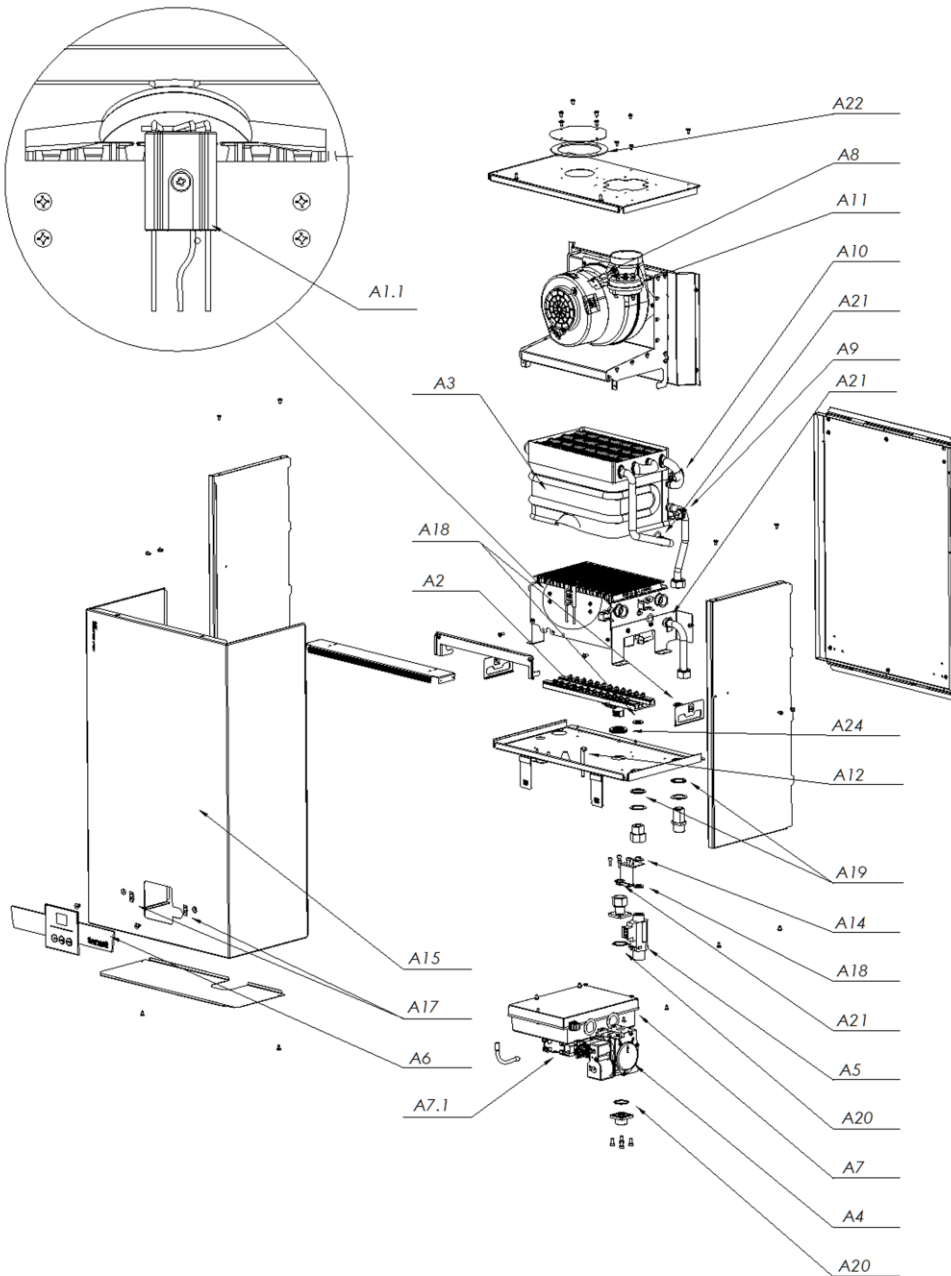

PL OGRZEWACZ
 EN GAS WATER HEATER
 DE GASWASSERHEIZER
 RU ВОДОНАГРЕВАТЕЛЬ
 IT SCALDABAGNO

GT-24-03 AQUA COMFORT ECO

Rysunek/ Drawing/ Zeichnung/ Рисунок/ Figura/

B

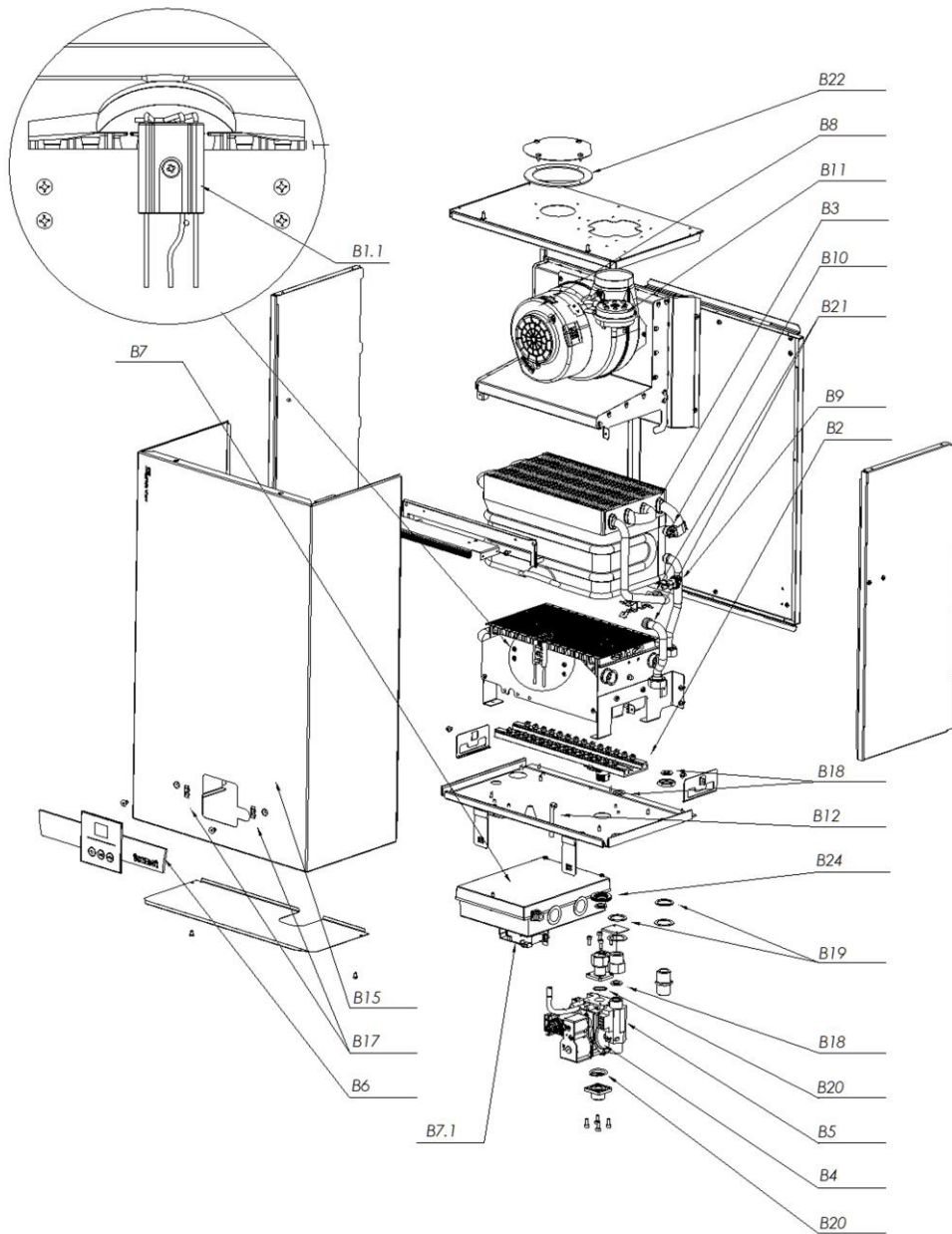

PL SCHEMAT ELEKTRYCZNY OGRZEWACZA
 EN WATER HEATER ELECTRICAL DIAGRAM
 DE STROMLAUFPLAN DER ERHEIZER
 RU ЭЛЕКТРИЧЕСКАЯ СХЕМА НАГРЕВАТЕЛЯ
 IT SCHEMA ELETTRICO DELLO SCALDABAGNO

Rysunek/ Drawing/ Zeichnung/ Рисунок/ Figura/

C

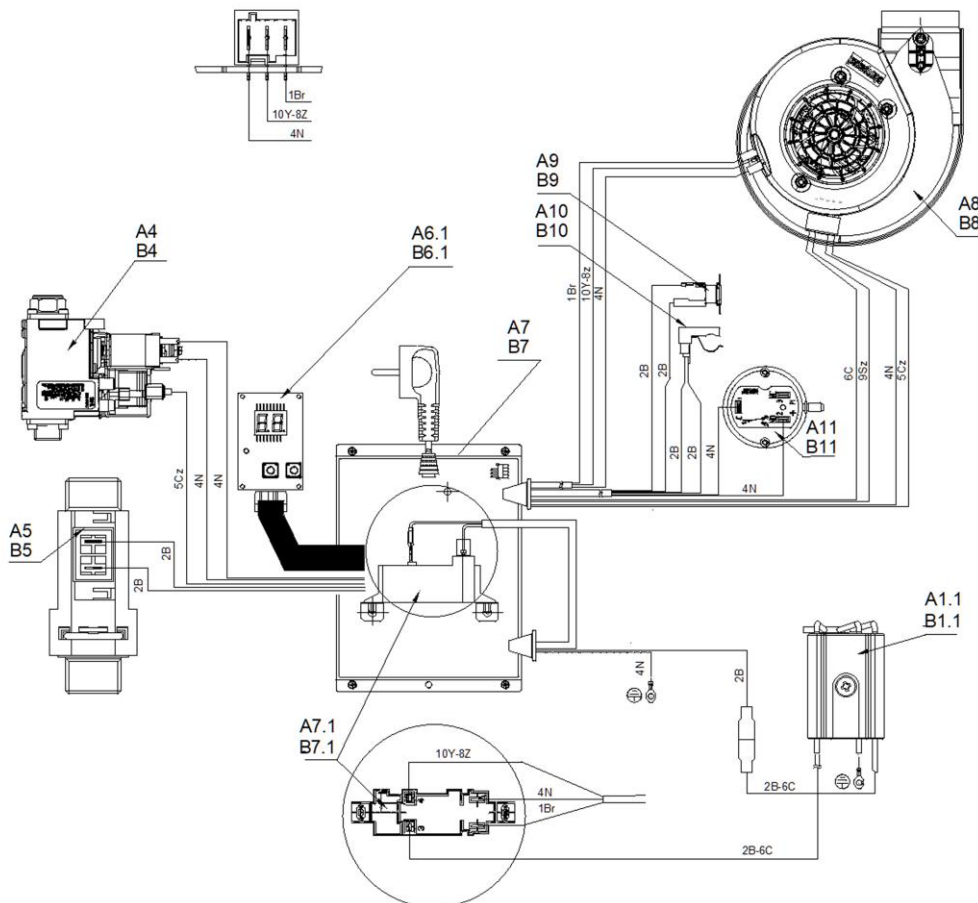

1Br	Brazowy	Коричневый	Brown	Braun	Marrone
2B	Biały	Белый	White	Weiß	Bianco
3F	Fioletowy	фиолетовый	Violet	Violett	Viola
4N	Niebieski	Синий	Blue	Blau	Blu
5Cz	Czarny	Чёрный	Black	Schwarz	Nero
6C	Czerwony	красный	Red	Rot	Rosso
7P	Pomarańczowy	оранжевый	Orange	Orange	Arancione
8Z	Zielony	зеленый	Green	Grün	Verde
9Sz	Szary	серый	Gray	Grau	Grigio
10Y	Żółty	желтый	Yellow	Gelb	Giallo

PL SCHEMAT IDEOWY POŁĄCZEŃ ELEKTRYCZNYCH
 EN SCHEMATIC DIAGRAM OF ELECTRICAL CONNECTIONS
 DE SCHALTBILD DER ELEKTRISCHEN ANSCHLÜSSE
 RU СХЕМА ЭЛЕКТРИЧЕСКИХ СОЕДИНЕНИЙ
 IT SCHEMA - COLLEGAMENTI ELETTRICI

Rysunek/ Drawing/ Zeichnung/ Рисунок/ Figura/

D

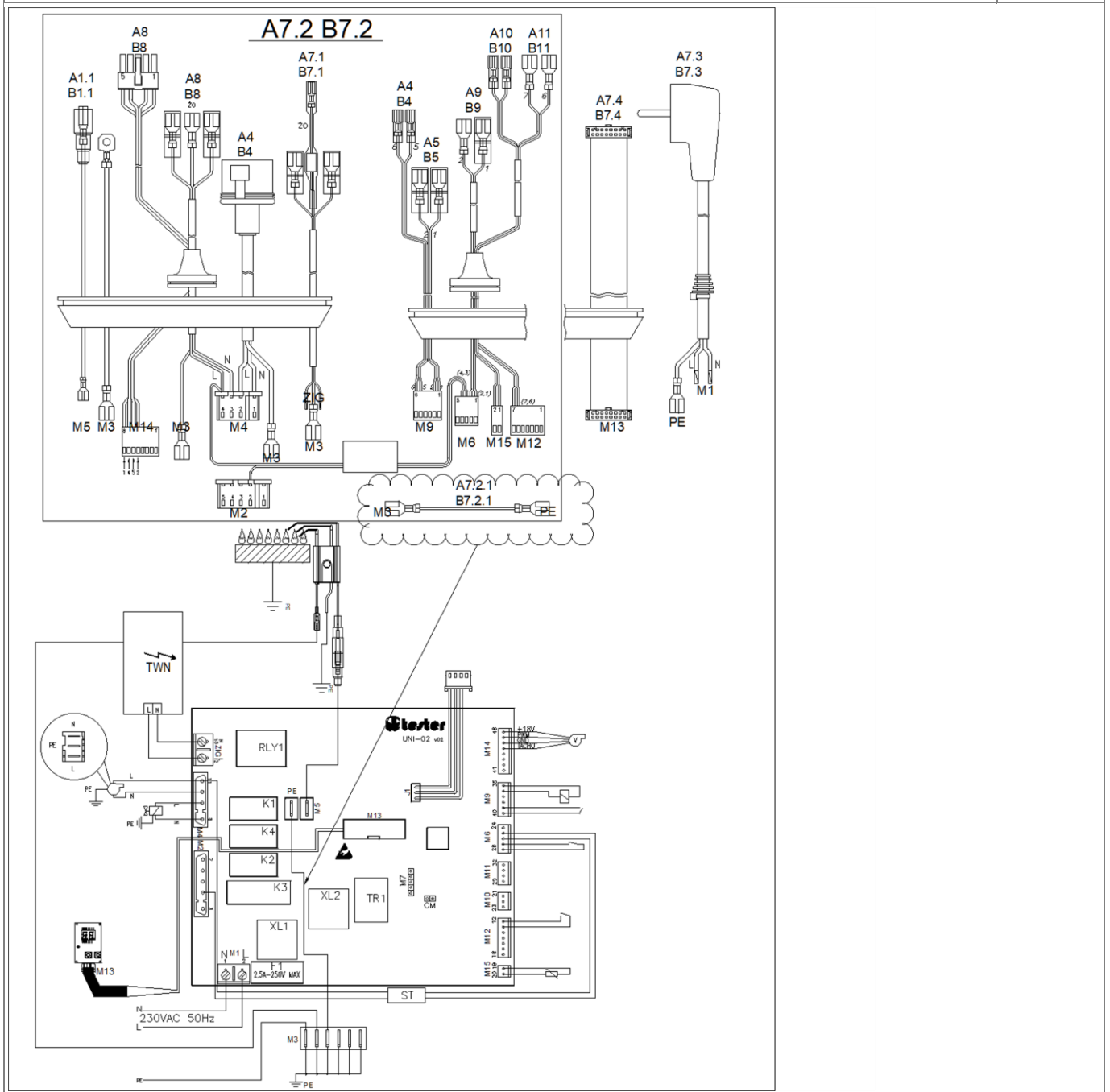

PL PANEL STEROWANIA
EN CONTROL PANEL
DE STEUERTAFEL
RU ПАНЕЛЬ УПРАВЛЕНИЯ
IT PANNELLO DI CONTROLLO

Rysunek/ Drawing/ Zeichnung/ Рисунок/ Figura/

A6
B6

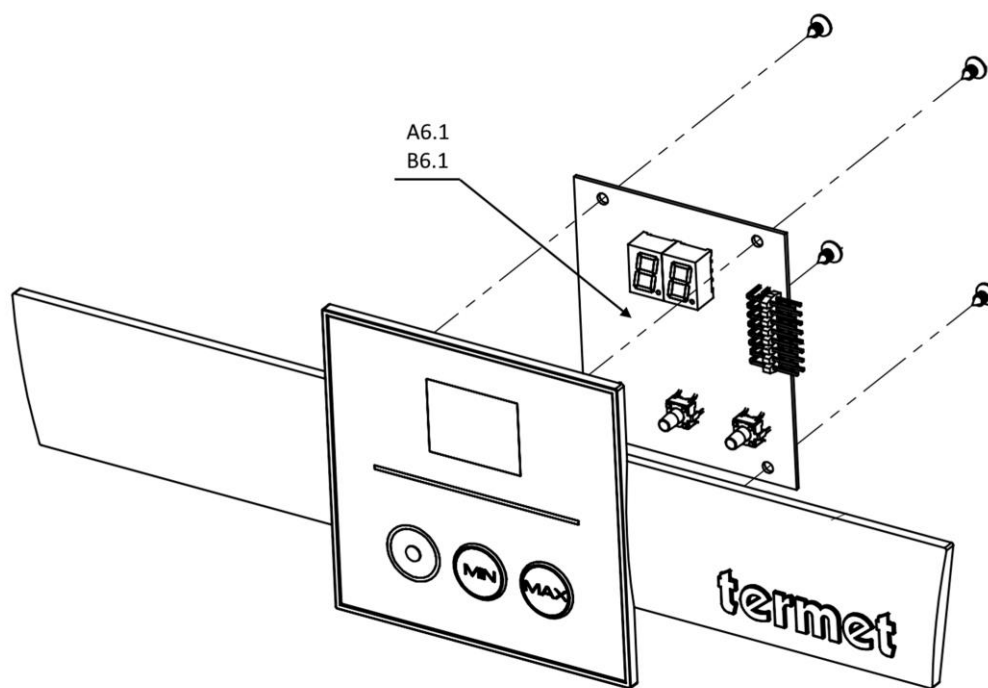



PL WENTYLATOR
EN FAN
DE LÜFTER
RU ВЕНТИЛЯТОР
IT VENTILATORE

Rysunek/ Drawing/ Zeichnung/ Рисунок/ Figura/

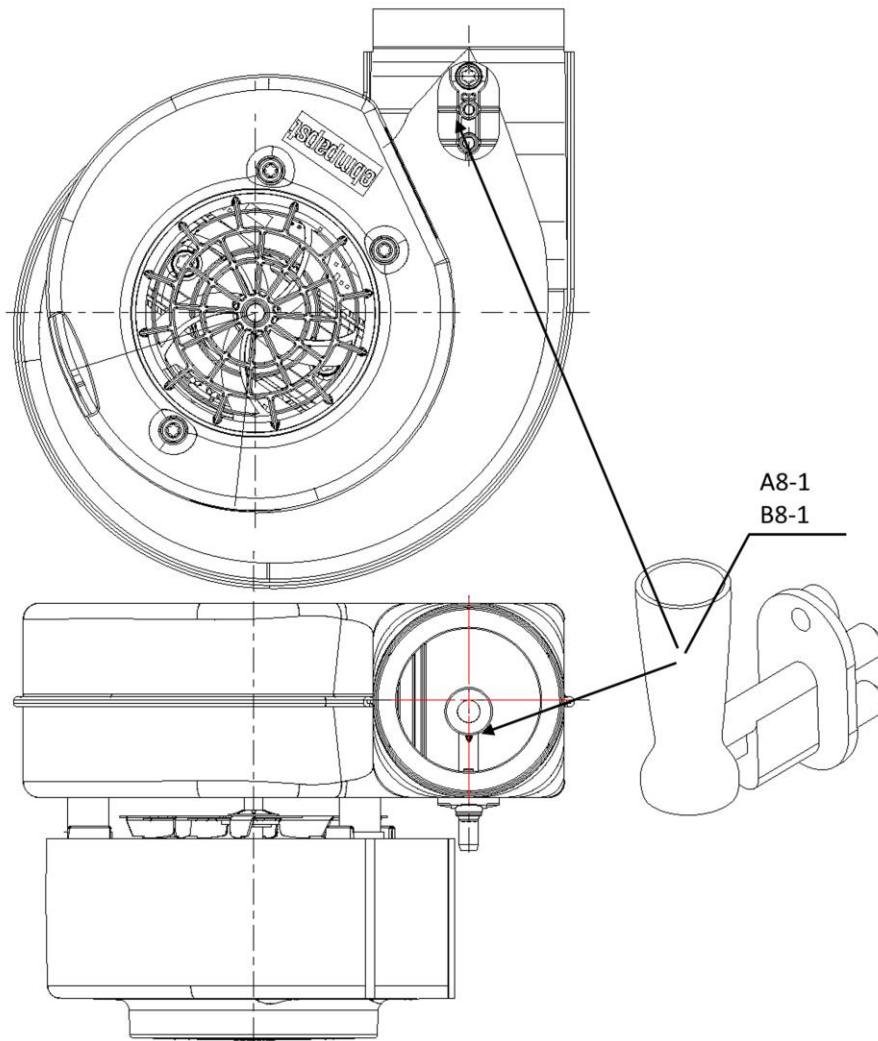

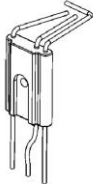
A8
B8

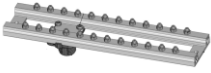

PL	ZESPÓŁ ELEKTROD			
EN	ELECTRODES SET			
DE	ELEKTRODENSATZ			
RU	УЗЕЛ ЭЛЕКТРОДОВ			
IT	KIT ELETTRODI			
A1.1, B1.1	Odnosnik/ Reference/ Referenz/ Ссылка/ Riferimento/			
Widok/ View/ Ansicht/ Вид/ Vista/	Indeks/ Index/ Index/ Индекс/ Codice/	Szt./ Pcs/ Stck./ Штук/ Pz./	Zastosowanie/ Application/ Anwendung/ Применение/ Funzionalità del ricambio/	
	Z3820.23.00.00	1	GT-19-03 AQUA COMFORT Eco GT-24-03 AQUA COMFORT Eco Na rysunku/ In the picture/ Auf dem Bild/ На рисунке/ In figura/ A, B, C	

PL	KOLEKTOR GAZU			
EN	GAS MANIFOLD			
DE	GASVERTEILER			
RU	КОЛЛЕКТОР ГАЗА			
IT	COLLETTORE GAS			
A2	Odnosnik/ Reference/ Referenz/ Ссылка/ Riferimento/			
Widok/ View/ Ansicht/ Вид/ Vista/	Indeks/ Index/ Index/ Индекс/ Codice/	Szt./ Pcs/ Stck./ Штук/ Pz./	Zastosowanie/ Application/ Anwendung/ Применение/ Funzionalità del ricambio/	
	Z3823.01.02.00 Na gaz/ For gas/ Für Gas/ Для газа/ a gas/ 2E-G20-20mbar 2H-G20-20mbar 2H-G20-25mbar	1	GT-19-03 AQUA COMFORT Eco Na rysunku/ In the picture/ Auf dem Bild/ На рисунке/ In figura/ A	
	Z3824.01.02.00 Na gaz/ For gas/ Für Gas/ Для газа/ a gas/ 3B-G30-30mbar 3B-G30-28-30mbar 3B/P-G30-30mbar 3+-G30/G31-28-30/37mbar 3P-G31-37mbar 3P-G31-50mbar 3B/P-G30-37mbar 3B/P-G30-50mbar 3B-G30-50mbar	1	GT-19-03 AQUA COMFORT Eco Na rysunku/ In the picture/ Auf dem Bild/ На рисунке/ In figura/ A	

PL	KOLEKTOR GAZU			
EN	GAS MANIFOLD			
DE	GASVERTEILER			
RU	КОЛЛЕКТОР ГАЗА			
IT	COLLETTORE GAS			

B2	Odnosnik/ Reference/ Referenz/ Ссылка/ Riferimento/		
Widok/ View/ Ansicht/ Вид/ Vista/	Indeks/ Index/ Index/ Индекс/ Codice/	Szt./ Pcs/ Stck./ Штук/ Pz./	Zastosowanie/ Application/ Anwendung/ Применение/ Funzionalità del ricambio/
	Z3833.01.02.00 Na gaz/ For gas/ Für Gas/ Для газа/ a gas/: 2E-G20-20mbar 2H-G20-20mbar 2H-G20-25mbar	1	GT-24-03 AQUA COMFORT Eco Na rysunku/ In the picture/ Auf dem Bild/ На рисунке/ In figura/: B
	Z3834.01.02.00 Na gaz/ For gas/ Für Gas/ Для газа/ a gas/: 3B-G30-30mbar 3B-G30-28-30mbar 3B/P-G30-30mbar 3+-G30/G31-28-30/37mbar 3P-G31-37mbar 3P-G31-50mbar 3B/P-G30-37mbar 3B/P-G30-50mbar 3B-G30-50mbar	1	GT-24-03 AQUA COMFORT Eco Na rysunku/ In the picture/ Auf dem Bild/ На рисунке/ In figura/: B

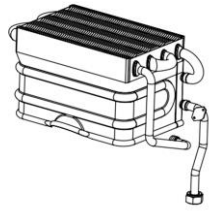
PL	WYMIENNIK CIEPŁA		
EN	HEAT EXCHANGER		
DE	WÄRMETAUSCHER		
RU	ТЕПЛООБМЕННИК		
IT	SCAMBIATORE DI CALORE		
A3	Odnosnik/ Reference/ Referenz/ Ссылка/ Riferimento/		
Widok/ View/ Ansicht/ Вид/ Vista/	Indeks/ Index/ Index/ Индекс/ Codice/	Szt./ Pcs/ Stck./ Штук/ Pz./	Zastosowanie/ Application/ Anwendung/ Применение/ Funzionalità del ricambio/
	Z3820.04.00.00	1	GT-19-03 AQUA COMFORT Eco Na rysunku/ In the picture/ Auf dem Bild/ На рисунке/ In figura/: A

PL	WYMIENNIK CIEPŁA		
EN	HEAT EXCHANGER		
DE	WÄRMETAUSCHER		
RU	ТЕПЛООБМЕННИК		
IT	SCAMBIATORE DI CALORE		
B3	Odnosnik/ Reference/ Referenz/ Ссылка/ Riferimento/		
Widok/ View/ Ansicht/ Вид/ Vista/	Indeks/ Index/ Index/ Индекс/ Codice/	Szt./ Pcs/ Stck./ Штук/ Pz./	Zastosowanie/ Application/ Anwendung/ Применение/ Funzionalità del ricambio/

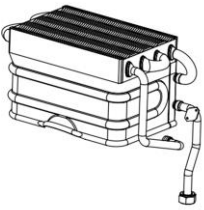
	Z3830.04.00.00	1	GT-24-03 AQUA COMFORT Eco Na rysunku/ In the picture/ Auf dem Bild/ На рисунке/ In figura/ B
---	-----------------------	---	---

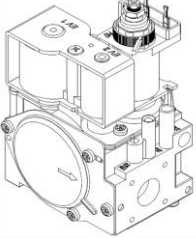
PL EN DE RU IT	ZAWÓR GAZOWY GAS VALVE GASVENTIL ГАЗОВЫЙ КЛАПАН VALVOLA GAS		
A4, B4	Odośnik/ Reference/ Referenz/ Ссылка/ Riferimento/		
Widok/ View/ Ansicht/ Вид/ Vista/	Indeks/ Index/ Index/ Индекс/ Codice/	Szt./ Pcs/ Stck./ Штук/ Pz./	Zastosowanie/ Application/ Anwendung/ Применение/ Funzionalità del ricambio/
	Z0841.03.00.00 Typ/ Type/ Typ/ Тип/ Tipo/ 845 SIGMA Kod/ Code/ Code/ Код/ Codice/ 0.845.061 Na gaz/ For gas/ Für Gas/ Для газа/ a gas/ 2E-G20-20mbar 2H-G20-20mbar 2H-G20-25mbar 3B-G30-30mbar 3B-G30-28-30mabr 3B/P-G30-30mbar 3+-G30/G31-28-30/37mbar 3P-G31-37mbar 3P-G31-50mbar 3B/P-G30-37mbar 3B/P-G30-50mbar 3B-G30-50mbar	1	GT-19-03 AQUA COMFORT Eco GT-24-03 AQUA COMFORT Eco Na rysunku/ In the picture/ Auf dem Bild/ На рисунке/ In figura/ A, B, C, D

PL EN DE RU IT	CZUJNIK PRZEPLYWU W.U. DOMESTIC WATER FLOW SENSOR WASSERDURCHFLUSSSENSOR ДАТЧИК ПРОТОКА ХОЗЯЙСТВЕННОЙ ВОДЫ FLUSSOSTATO SANITARIO		
A5, B5	Odośnik/ Reference/ Referenz/ Ссылка/ Riferimento/		
Widok/ View/ Ansicht/ Вид/ Vista/	Indeks/ Index/ Index/ Индекс/ Codice/	Szt./ Pcs/ Stck./ Штук/ Pz./	Zastosowanie/ Application/ Anwendung/ Применение/ Funzionalità del ricambio/

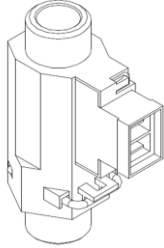
	<p>Z3000.22.00.00</p> <p>Typ/ Type/ Typ/ Тип/ Tipo: Ch23 IT lub/ or/ oder/ или/ o/</p> <p>Z3000.32.00.00</p>	<p>1</p>	<p>GT-19-03 AQUA COMFORT Eco GT-24-03 AQUA COMFORT Eco</p> <p>Na rysunku/ In the picture/ Auf dem Bild/ На рисунке/ In figura/: A, B, C, D</p>
---	---	----------	---

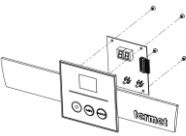
<p>PL PANEL STEROWANIA EN CONTROL PANEL DE STEUERTAFEL RU ПАНЕЛЬ УПРАВЛЕНИЯ IT PANNELLO DI CONTROLLO</p>			
<p>A6, B6</p>	<p>Odnosnik/ Reference/ Referenz/ Ссылка/ Riferimento/</p>		
<p>Widok/ View/ Ansicht/ Вид/ Vista/</p>	<p>Indeks/ Index/ Index/ Индекс/ Codice/</p>	<p>Szt./ Pcs/ Stck./ Штук/ Pz./</p>	<p>Zastosowanie/ Application/ Anwendung/ Применение/ Funzionalità del ricambio/</p>
	<p>Z3820.07.00.00</p>	<p>1</p>	<p>GT-19-03 AQUA COMFORT Eco GT-24-03 AQUA COMFORT Eco</p> <p>Na rysunku/ In the picture/ Auf dem Bild/ На рисунке/ In figura/: A, B, A6, B6</p>

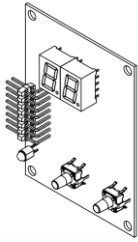
<p>PL PLYTA WYŚWIETLACZA EN DISPLAY DE DISPLAY RU ПЛАТА ДИСПЛЕЯ IT SCHEDA DISPLAY</p>			
<p>A6.1, B6.1</p>	<p>Odnosnik/ Reference/ Referenz/ Ссылка/ Riferimento/</p>		
<p>Widok/ View/ Ansicht/ Вид/ Vista/</p>	<p>Indeks/ Index/ Index/ Индекс/ Codice/</p>	<p>Szt./ Pcs/ Stck./ Штук/ Pz./</p>	<p>Zastosowanie/ Application/ Anwendung/ Применение/ Funzionalità del ricambio/</p>
	<p>Z3820.07.03.00</p>	<p>1</p>	<p>GT-19-03 AQUA COMFORT Eco GT-24-03 AQUA COMFORT Eco</p> <p>Na rysunku/ In the picture/ Auf dem Bild/ На рисунке/ In figura/: C, D, A6</p>

<p>PL STEROWNIK EN CONTROL BOARD</p>			
--	--	--	--

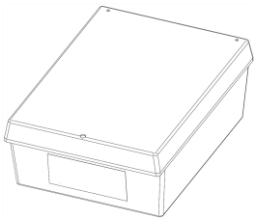
DE	GASSTEUERER		
RU	КОМАНДОКОНТРОЛЛЕР		
IT	KIT DI CONTROLLO ELETTRONICO		
A7, B7	Odnosnik/ Reference/ Referenz/ Ссылка/ Riferimento/		
Widok/ View/ Ansicht/ Вид/ Vista/	Indeks/ Index/ Index/ Индекс/ Codice/	Szt./ Pcs/ Stck./ Штук/ Pz./	Zastosowanie/ Application/ Anwendung/ Применение/ Funzionalità del ricambio/
	Z3820.20.00.00	1	GT-19-03 AQUA COMFORT Eco GT-24-03 AQUA COMFORT Eco Na rysunku/ In the picture/ Auf dem Bild/ На рисунке/ In figura: A, B, C

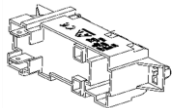
PL	GENERATOR ISKRY		
EN	SPARK GENERATOR		
DE	FUNKENERZEUGER		
RU	ГЕНЕРАТОР ИСКРЫ		
IT	ACCENDITORE		
A7.1, B7.1	Odnosnik/ Reference/ Referenz/ Ссылка/ Riferimento/		
Widok/ View/ Ansicht/ Вид/ Vista/	Indeks/ Index/ Index/ Индекс/ Codice/	Szt./ Pcs/ Stck./ Штук/ Pz./	Zastosowanie/ Application/ Anwendung/ Применение/ Funzionalità del ricambio/
	Z2650.10.00.00 Typ/ Type/ Typ/ Тип/ Tipo/: W10T-2A	1	GT-19-03 AQUA COMFORT Eco GT-24-03 AQUA COMFORT Eco Na rysunku/ In the picture/ Auf dem Bild/ На рисунке/ In figura: A, B, C, D

PL	PRZEWODY STERUJĄCE		
EN	CONTROL CABLES		
DE	STEUERLEITUNGEN		
RU	УПРАВЛЯЮЩИЕ ПРОВОДА		
IT	CAVI DI CONTROLLO		
A7.2, B7.2	Odnosnik/ Reference/ Referenz/ Ссылка/ Riferimento/		
Widok/ View/ Ansicht/ Вид/ Vista/	Indeks/ Index/ Index/ Индекс/ Codice/	Szt./ Pcs/ Stck./ Штук/ Pz./	Zastosowanie/ Application/ Anwendung/ Применение/ Funzionalità del ricambio/

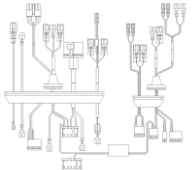
	Z3820.20.02.00	1	GT-19-03 AQUA COMFORT Eco GT-24-03 AQUA COMFORT Eco Na rysunku/ In the picture/ Auf dem Bild/ На рисунке/ In figura: D
---	-----------------------	---	--

PL EN DE RU IT	PRZEWÓD ZASILAJĄCY POWER CORD NETZKABEL КАБЕЛЬ ПИТАНИЯ CAVO DI ALIMENTAZIONE		
A7.3, B7.3	Odnosnik/ Reference/ Referenz/ Ссылка/ Riferimento/		
Widok/ View/ Ansicht/ Вид/ Vista/	Indeks/ Index/ Index/ Индекс/ Codice/	Szt./ Pcs/ Stck./ Штук/ Pz./	Zastosowanie/ Application/ Anwendung/ Применение/ Funzionalità del ricambio/
	Z3820.20.01.01	1	GT-19-03 AQUA COMFORT Eco GT-24-03 AQUA COMFORT Eco Na rysunku/ In the picture/ Auf dem Bild/ На рисунке/ In figura: D

PL EN DE RU IT	KABEL WYŚWIETLACZA DISPLAY CABLE DISPLAY-KABEL КАБЕЛЬ ДИСПЛЕЯ CAVO DISPLAY		
A7.4, B7.4	Odnosnik/ Reference/ Referenz/ Ссылка/ Riferimento/		
Widok/ View/ Ansicht/ Вид/ Vista/	Indeks/ Index/ Index/ Индекс/ Codice/	Szt./ Pcs/ Stck./ Штук/ Pz./	Zastosowanie/ Application/ Anwendung/ Применение/ Funzionalità del ricambio/
	Z3820.20.01.02	1	GT-19-03 AQUA COMFORT Eco GT-24-03 AQUA COMFORT Eco Na rysunku/ In the picture/ Auf dem Bild/ На рисунке/ In figura: D

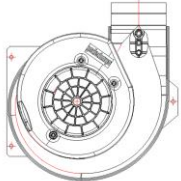
PL	WENTYLATOR		
EN	FAN		
DE	LÜFTER		
RU	ВЕНТИЛЯТОР		
IT	VENTILATORE		
A8, B8	Odośnik/ Reference/ Referenz/ Ссылка/ Riferimento/		
Widok/ View/ Ansicht/ Вид/ Vista/	Indeks/ Index/ Index/ Индекс/ Codice/	Szt./ Pcs/ Stck./ Штук/ Pz./	Zastosowanie/ Application/ Anwendung/ Применение/ Funzionalità del ricambio/
	Z3820.08.00.00	1	GT-19-03 AQUA COMFORT Eco GT-24-03 AQUA COMFORT Eco Na rysunku/ In the picture/ Auf dem Bild/ На рисунке/ In figura/ A, B, C, D, A8, B8

PL	SONDA		
EN	PROBE		
DE	SONDE		
RU	ЗОНД		
IT	SONDA		
A8.1, B8.1	Odośnik/ Reference/ Referenz/ Ссылка/ Riferimento/		
Widok/ View/ Ansicht/ Вид/ Vista/	Indeks/ Index/ Index/ Индекс/ Codice/	Szt./ Pcs/ Stck./ Штук/ Pz./	Zastosowanie/ Application/ Anwendung/ Применение/ Funzionalità del ricambio/
	Z3820.08.01.02	1	GT-19-03 AQUA COMFORT Eco GT-24-03 AQUA COMFORT Eco Na rysunku/ In the picture/ Auf dem Bild/ На рисунке/ In figura/ A8, B8

PL	OGRANICZNIK TEMPERATURY		
EN	TEMPERATURE LIMITER		
DE	TEMPERATURBEGRENZER		
RU	ОГРАНИЧИТЕЛЬ ТЕМПЕРАТУРЫ		
IT	TERMOSTATO LIMITE		
A9, B9	Odośnik/ Reference/ Referenz/ Ссылка/ Riferimento/		
Widok/ View/ Ansicht/ Вид/ Vista/	Indeks/ Index/ Index/ Индекс/ Codice/	Szt./ Pcs/ Stck./	Zastosowanie/ Application/ Anwendung/ Применение/ Funzionalità del ricambio/

	Z0560.71.22.00 Typ/ Type/ Typ/ Тип/ Tipo/: 2455R, 75°C	Штук/ Pz./ 1	GT-19-03 AQUA COMFORT Eco GT-24-03 AQUA COMFORT Eco Na rysunku/ In the picture/ Auf dem Bild/ На рисунке/ In figura/: A, B, C, D
---	---	--------------------	--

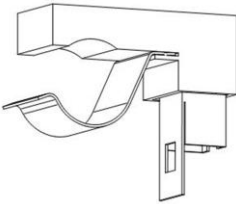
PL	CZUJNIK NTC STYKOWY		
EN	CONTACT NTC SENSOR		
DE	KONTAKT NTC-SENSOR		
RU	ДАТЧИК NTC КОНТАКТНЫЙ		
IT	SENSORE NTC A CONTATTO		
A10, B10	Odnosnik/ Reference/ Referenz/ Ссылка/ Riferimento/		
Widok/ View/ Ansicht/ Вид/ Vista/	Indeks/ Index/ Index/ Индекс/ Codice/	Szt./ Pcs/ Stck./ Штук/ Pz./	Zastosowanie/ Application/ Anwendung/ Применение/ Funzionalità del ricambio/
	Z1460.00.92.00 Typ/ Type/ Typ/ Тип/ Tipo/: β=3977; Ø12 lub/ or/ oder/ или/ o/ Z1780.00.91.00 Typ/ Type/ Typ/ Тип/ Tipo/: β=3977; Ø14 Kod/ Code/ Code/ Код/ Codice/: T7335D1008	1	GT-19-03 AQUA COMFORT Eco GT-24-03 AQUA COMFORT Eco Na rysunku/ In the picture/ Auf dem Bild/ На рисунке/ In figura/: A, B, C, D

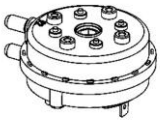
PL	CZUJNIK RÓŻNICY CIŚNIEŃ		
EN	DIFFERENTIAL PRESSURE SENSOR		
DE	DIFFERENZDRUCKSENSOR		
RU	ДАТЧИК РАЗНИЦЫ ДАВЛЕНИЙ (ПРЕССОСТАТ)		
IT	PRESSOSTATO DIFFERENZIALE		
A11, B11	Odnosnik/ Reference/ Referenz/ Ссылка/ Riferimento/		
Widok/ View/ Ansicht/ Вид/ Vista/	Indeks/ Index/ Index/ Индекс/ Codice/	Szt./ Pcs/ Stck./ Штук/ Pz./	Zastosowanie/ Application/ Anwendung/ Применение/ Funzionalità del ricambio/
	Z3820.95.10.00	1	GT-19-03 AQUA COMFORT Eco GT-24-03 AQUA COMFORT Eco Na rysunku/ In the picture/ Auf dem Bild/ На рисунке/ In figura/: A, B, C, D

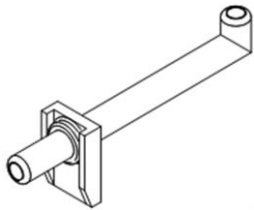
PL	SONDA		
EN	PROBE		
DE	SONDE		
RU	ЗОНД		
IT	SONDA		
A12, B12	Odośnik/ Reference/ Referenz/ Ссылка/ Riferimento/		
Widok/ View/ Ansicht/ Вид/ Vista/	Indeks/ Index/ Index/ Индекс/ Codice/	Szt./ Pcs/ Stck./ Штук/ Pz./	Zastosowanie/ Application/ Anwendung/ Применение/ Funzionalità del ricambio/
	Z1700.08.00.01 Typ/ Type/ Typ/ Тип/ Tipo/ dla EV GOLD/C/S/V/120/M25CCO Kod/ Code/ Code/ Код/ Codice/: N991001270	1	GT-19-03 AQUA COMFORT Eco GT-24-03 AQUA COMFORT Eco Na rysunku/ In the picture/ Auf dem Bild/ На рисунке/ In figura/ A, B

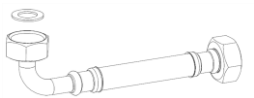
PL	ZESTAW PRZYŁĄCZENIOWY		
EN	CONNECTION SET		
DE	ANSCHLUBSATZ		
RU	ПРИСОЕДИНИТЕЛЬНЫЙ КОМПЛЕКТ		
IT	KIT DI COLLEGAMENTO		
A13, B13	Odośnik/ Reference/ Referenz/ Ссылка/ Riferimento/		
Widok/ View/ Ansicht/ Вид/ Vista/	Indeks/ Index/ Index/ Индекс/ Codice/	Szt./ Pcs/ Stck./ Штук/ Pz./	Zastosowanie/ Application/ Anwendung/ Применение/ Funzionalità del ricambio/
	Z3000.00.12.00	1	GT-19-03 AQUA COMFORT Eco GT-24-03 AQUA COMFORT Eco

PL	OGRANICZNIK PRZEPŁYWU		
IT	LIMITATORE DI PORTATA		
A14	Odośnik/ Reference/ Referenz/ Ссылка/ Riferimento/		
Widok/ View/ Ansicht/ Вид/ Vista/	Indeks/ Index/ Index/ Индекс/ Codice/	Szt./ Pcs/ Stck./ Штук/ Pz./	Zastosowanie/ Application/ Anwendung/ Применение/ Funzionalità del ricambio/

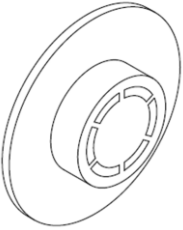
	Z0950.00.11.00 Typ/ Type/ Typ/ Тип/ Tipo: MR 05 GS - 10l/min	1	GT-19-03 AQUA COMFORT Eco Na rysunku/ In the picture/ Auf dem Bild/ На рисунке/ In figura: A
---	--	---	---

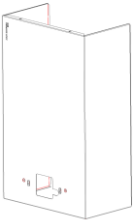
PL EN DE RU IT	PODZESPÓŁ OSŁONY PRZEDNIEJ FRONT COVER KIT BAUGRUPPE DER FRONTABDECKUNG ПОДУЗЕЛ ПЕРЕДНЕГО КОЖУХА KIT COPERCHIO FRONTALE			
A15, B15		Odośnik/ Reference/ Referenz/ Ссылка/ Riferimento/		
Widok/ View/ Ansicht/ Вид/ Vista/	Indeks/ Index/ Index/ Индекс/ Codice/	Szt./ Pcs/ Stck./ Штук/ Pz./	Zastosowanie/ Application/ Anwendung/ Применение/ Funzionalità del ricambio/	
	Z3820.06.01.00	1	GT-19-03 AQUA COMFORT Eco GT-24-03 AQUA COMFORT Eco Na rysunku/ In the picture/ Auf dem Bild/ На рисунке/ In figura: A, B	

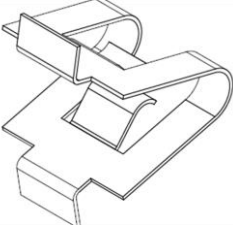
PL EN DE RU IT	SPINKA CLIP SCHNALLE ЗАМОК MOLLA FISSAGGIO			
A17, B17		Odośnik/ Reference/ Referenz/ Ссылка/ Riferimento/		
Widok/ View/ Ansicht/ Вид/ Vista/	Indeks/ Index/ Index/ Индекс/ Codice/	Szt./ Pcs/ Stck./ Штук/ Pz./	Zastosowanie/ Application/ Anwendung/ Применение/ Funzionalità del ricambio/	
	Z0060.05.00.01 Typ/ Type/ Typ/ Тип/ Tipo: MGS 1840	2	GT-19-03 AQUA COMFORT Eco GT-24-03 AQUA COMFORT Eco Na rysunku/ In the picture/ Auf dem Bild/ На рисунке/ In figura: A, B	

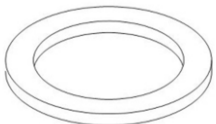
PL	USZCZELKA		
EN	GASKET		
DE	DICHTUNG		
RU	ПРОКЛАДКА		
IT	GUARNIZIONE		
A18, B18	Odnosnik/ Reference/ Referenz/ Ссылка/ Riferimento/		
Widok/ View/ Ansicht/ Вид/ Vista/	Indeks/ Index/ Index/ Индекс/ Codice/	Szt./ Pcs/ Stck./ Штук/ Pz./	Zastosowanie/ Application/ Anwendung/ Применение/ Funzionalità del ricambio/
	Z0370.00.00.08 lub/ or/ oder/ или/ o/ Z0370.00.00.11 Typ/ Type/ Typ/ Тип/ Tipo/: Ø18,40xØ12,00x2,00	4	GT-19-03 AQUA COMFORT Eco GT-24-03 AQUA COMFORT Eco Na rysunku/ In the picture/ Auf dem Bild/ На рисунке/ In figura/: A, B
Uwagi/ Remarks/ Bemerkungen/ Замечания/ Commenti/ OPAKOWANIE ZAWIERA: 10 SZT. /THE PACKAGE CONTAINS: 10 PCS /DAS PAKET ENTHÄLT: 10 STCK. /УПАКОВКА СОДЕРЖИТ: 10 ШТУК /LA CONFEZIONE INCLUDE: 10 PZ.			

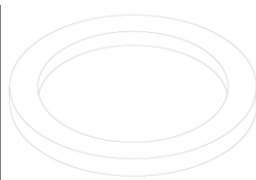
PL	USZCZELKA		
EN	GASKET		
DE	DICHTUNG		
RU	ПРОКЛАДКА		
IT	GUARNIZIONE		
A19, B19	Odnosnik/ Reference/ Referenz/ Ссылка/ Riferimento/		
Widok/ View/ Ansicht/ Вид/ Vista/	Indeks/ Index/ Index/ Индекс/ Codice/	Szt./ Pcs/ Stck./ Штук/ Pz./	Zastosowanie/ Application/ Anwendung/ Применение/ Funzionalità del ricambio/
	Z0370.03.00.03	2	GT-19-03 AQUA COMFORT Eco GT-24-03 AQUA COMFORT Eco Na rysunku/ In the picture/ Auf dem Bild/ На рисунке/ In figura/: A, B
Uwagi/ Remarks/ Bemerkungen/ Замечания/ Commenti/ OPAKOWANIE ZAWIERA: 10 SZT. /THE PACKAGE CONTAINS: 10 PCS /DAS PAKET ENTHÄLT: 10 STCK. /УПАКОВКА СОДЕРЖИТ: 10 ШТУК /LA CONFEZIONE INCLUDE: 10 PZ.			

PL	O-RING		
EN	O-RING		
DE	O-RING		
RU	О-КОЛЬЦО		
IT	O-RING		
A20, B20	Odnosnik/ Reference/ Referenz/ Ссылка/ Riferimento/		
Widok/ View/ Ansicht/ Вид/ Vista/	Indeks/ Index/ Index/ Индекс/ Codice/	Szt./ Pcs/ Stck./ Штук/ Pz./	Zastosowanie/ Application/ Anwendung/ Применение/ Funzionalità del ricambio/

	Z0850.00.00.08 Typ/ Type/ Typ/ Тип/ Tipo: Ø22,3 x Ø2,4	2	GT-19-03 AQUA COMFORT Eco GT-24-03 AQUA COMFORT Eco Na rysunku/ In the picture/ Auf dem Bild/ На рисунке/ In figura: A, B
Uwagi/ Remarks/ Bemerkungen/ Замечания/ Commenti/ OPAKOWANIE ZAWIERA: 10 SZT. /THE PACKAGE CONTAINS: 10 PCS /DAS PAKET ENTHÄLT: 10 STCK. /УПАКОВКА СОДЕРЖИТ: 10 ШТУК /LA CONFEZIONE INCLUDE: 10 PZ.			

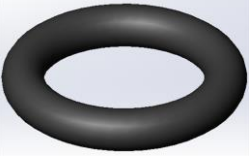
PL EN DE RU IT	O-RING O-RING O-RING О-КОЛЬЦО O-RING		
A21, B21	Одноśnik/ Reference/ Referenz/ Ссылка/ Riferimento/		
Widok/ View/ Ansicht/ Вид/ Vista/	Indeks/ Index/ Index/ Индекс/ Codice/	Szt./ Pcs/ Stck./ Штук/ Pz./	Zastosowanie/ Application/ Anwendung/ Применение/ Funzionalità del ricambio/
	Z0090.07.01.02	2	Na rysunku/ In the picture/ Auf dem Bild/ На рисунке/ In figura: A, B
Uwagi/ Remarks/ Bemerkungen/ Замечания/ Commenti/ OPAKOWANIE ZAWIERA: 10 SZT. /THE PACKAGE CONTAINS: 10 PCS /DAS PAKET ENTHÄLT: 10 STCK. /УПАКОВКА СОДЕРЖИТ: 10 ШТУК /LA CONFEZIONE INCLUDE: 10 PZ.			

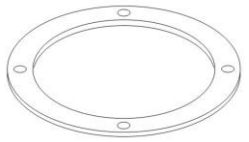
PL EN DE RU IT	USZCZELKA GASKET DICHTUNG ПРОКЛАДКА GUARNIZIONE		
A22, B22	Одноśnik/ Reference/ Referenz/ Ссылка/ Riferimento/		
Widok/ View/ Ansicht/ Вид/ Vista/	Indeks/ Index/ Index/ Индекс/ Codice/	Szt./ Pcs/ Stck./ Штук/ Pz./	Zastosowanie/ Application/ Anwendung/ Применение/ Funzionalità del ricambio/
	Z0950.10.00.12 Typ/ Type/ Typ/ Тип/ Tipo: Ø 105	1	GT-19-03 AQUA COMFORT Eco GT-24-03 AQUA COMFORT Eco Na rysunku/ In the picture/ Auf dem Bild/ На рисунке/ In figura: A, B

PL PRZEPUST EN CABLE GROMMET DE KABELDURCHFÜHRUNG RU ПРОПУСК IT PASSACAVO			
A24, B24			
Widok/ View/ Ansicht/ Вид/ Vista/	Indeks/ Index/ Index/ Индекс/ Codice/	Szt./ Pcs/ Stck./ Штук/ Pz./	Zastosowanie/ Application/ Anwendung/ Применение/ Funzionalità del ricambio/
	Z3820.00.00.06	1	GT-19-03 AQUA COMFORT Eco GT-24-03 AQUA COMFORT Eco Na rysunku/ In the picture/ Auf dem Bild/ На рисунке/ In figura/: A, B